

weber.therm plus ultra

Ļoti augstas veiktspējas
siltināšanas sistēma (ETICS)



**we
care***

Mūsdienīga ETICS sistēma



Ar ETICS (External Thermal Insulation Composite System - Ārējās siltumizolācijas kompozītā sistēma) sistēmu palīdzību visā pasaulē nosiltināti jau neskaitāmi tūkstoši ēku. Daudzu gadu garumā arhitekti, celtnieki un amatieri diskutējuši par siltumizolācijas izvēli, par sienu "elpošanu", par "biezpiena" un "lietutiņa" dekoratīvo apmetumu, par metāla un plastmasa dībeļiem... Labi, ka šodien, pēc vairākām desmitgadēm kopš siltināšanas sistēmas pastāv, mēs varam pateikt, ka Weber izstrādājis risinājumu, kas sevī ietver tikai labāko - gadiem pārbaudītus keramzīta sienu blokus Fibo Efekt, efektīvāku fenolisko putu siltumizolāciju Kingspan Kooltherm® K5, labākus dībeļus, triecienizturīgu apmetumu Weber, un dabai nekaitīgu AquaBalance tehnoloģijas dekoratīvas apdares risinājumu, kurš garantēti saglabās pievilcīgu ēkas izskatu vismaz 10 gadus un ilgāk.

weber.therm plus ultra

Sistēmas uzbūve:

1. **FiboEfekt** bloki
2. **weber.therm plus ultra** – armējoša līmjava siltumizolācijas pielīmēšanai
3. **Kingspan Kooltherm® K5** – siltumizolācijas loksne
4. **weber.therm plus ultra** – armējoša līmjava
5. **weber.therm 397** – stiklašķiedras siets
6. Dībeļis **EJOT ejotherm STR U 2 G** vai **EJOT H4**
7. **weber.prim 403** – fasādes grunts
8. **weber.pas 481 AquaBalance** – gatavais silikona dekoratīvais apmetums



weber.therm plus ultra

Tikai labākie materiāli

Sistēmas pamatā ir uz doto brīdi iespējams visefektīvākā siltumizolācija priekš apmetumu fasādēm **Kingspan Kooltherm® K5**. Pateicoties siltumizolācijas efektivitātei - siltumvadītspējai tikai **0,020W/m²K**, teicami sistēmas energoefektivitātes rādītāji ir sasniedzami ar gandrīz 2 reizes plānāku biezumu, nekā parastās sistēmas ar akmensvati vai putupolistirolu (EPS) siltumizolāciju. **Passive House Institute** sertifikāts apstiprina to, ka **Kooltherm® K5** piemērota ēkām ar augstu energoefektivitāti.



Īpašība	Rezultāts
Kooltherm® K5 biezums	20-200 mm
Loksnes garums	1200 mm
Loksnes platums	400 mm
Blīvums	apm. 35kg/m³
Reākcija uz uguni (EN 13501-1)	C-s2, d0 B-s1, d0 apmetuma sistēmā
Fibo Efekt bloki un weber.therm plus ultra sistēma ar 120 mm Kooltherm® K5	U vērtība 0.14 W/m2K
Fibo Efekt bloki un weber.therm plus ultra sistēma ar 200 mm Kooltherm® K5	U vērtība 0.09 W/m2K

Kooltherm®

Kooltherm® K5 ir ļoti augstas veiktspējas, nekaitīga, cieta fenolisko putu siltumizolācija loksnes ar siltumvadītspēju tikai 0.020 W/mK. Tai piemīt augsta ugunsdrošība, saskarsmē ar uguni tā nekūst, neļauj ugunij izplatīties un dūmu veidošanās ir ļoti neliela. Materiāla ūdens tvaika pretestība ir zema, kas ļauj mitumam tikt uz āru, tomēr tā ir pietiekami augsta, lai tajā neveidotos kondensāts.

Līdzīgi kā arī citās ETICS sistēmas, **weber.therm plus ultra** sistēmas montāža sastāv no siltumizolācijas lokšņu pielīmēšanas un stiprināšanas ar dībeļiem, armējoša apmetuma slāņa izveides un nobeiguma apdares iestrādes. Speciāli šai sistēmai tika izstrādāta ar šķiedrām pastiprināta armējoša līmjava **weber.therm plus ultra**, kura nodrošina spēcīgu lokšņu fiksāciju un veido pastiprinātu mitruma atgrūdošo armējošo slāni. Papildus šķiedru stiegrojums nodrošina apmetuma elastību un palielinātu triecienizturību. Java **weber.therm plus ultra** izdevīgi atšķiras no tradicionālām plānkārta ETICS javām, ar to var viegli vienā piegājienā izveidot līdz 10mm biezu apmetuma slāni.



Weber AquaBalance

Videi draudzīga dekoratīva apdare



Gatavo dekoratīvu apmetumu un fasāžu krāsu sastāvā ir **biocīdi**, t.i. ķīmiskās vielas, kuras novērš mikroorganismu veidošanos uz fasāžu apmetuma kārtas. Biocīdi nespēj nodrošināt ilgstošu fasādes aizsardzību, jo ar nokrišņiem tie tiek izskaloti no fasādes apmetuma. Tas ir ļoti kaitīgas vielas, tāpēc to izmantošana strikti reglamentēta un pieaug ierobežojumi biocīdu masas daļām produktu sastāvā. **Weber** izstrādāja fasādes apmetumu un krāsu tehnoloģiju ar dabīgu izejvielu kombināciju, kura ļauj fasādes virsmai žūt ātrāk, līdz ar to nodrošinot ilgstoši tīru fasādes virsmu bez aļģēm un sēnītēm.

- * Videi draudzīga dekoratīvā apdare bez biocīdiem
- * Ilgstoši saglabā apmetuma toni un tīru un sausu fasādes virsmu
- * Aizsardzība pret aļģēm un sēnītēm vismaz 10 gadus un ilgāk

Mūsdienīgs siltināšanas risinājums **weber.therm plus ultra** nodrošina arī inovatīvu un videi draudzīgu dekoratīvas apdāres risinājumu.

AquaBalance ir **Weber** Vācijā patentēta fasāžu dekoratīvu apmetumu un fasāžu krāsu produktu līnija, kura nodrošina ilgstoši sausu un tīru fasādes virsmu. **AquaBalance** tehnoloģijas apmetumu sastāvā nav biocīdu, kuri ir tik kaitīgi mūsu videi.



weber.therm plus ultra

Sistēmas izbūve

ETICS sistēma **weber.therm plus ultra** ir pārbaudīta Austrijas laboratorijās un sertificēta Austrijas Konstruktiju inženierijas institūtā (OIB), kas ir EOTA (European Organisation for Technical Assessment) loceklis. Sistēmai ir piešķirts ETA apstiprinājums **ETA-07/0258**.

Sistēmas montāžas laikā ir jāņem vērā ETAG 004 vadlīnijas.

Weber nodrošina visus produktus, kuri ir nepieciešami sistēmas montāžai, ieskaitot siltumizolāciju.



Austrian Institute of Construction Engineering

Member of



www.eota.eu

Materiāli siltumizolācijas pielīmēšanai un armējošā slāņa izveidei

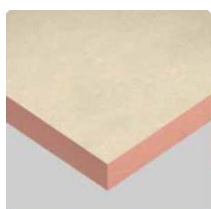

Kooltherm® K5

Fenolisko putu siltumizolācijas lokšnes
1200 mm x 400 mm
Biezums 20 mm - 200 mm



weber.therm 397 EF

Armēšanas siets
Rullis 1 m x 50 m



weber 390

Alumīnija cokola profils
60 - 200 mm
Garums 2,5 m

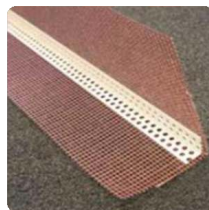

weber 392

Stūra profils ar sietu
10 x 15 cm
Garums 2,5 m



Dībelis Ejotherm STR-U

Diametrs 8 mm, TORX T30
Garums no 115 mm līdz 395 mm
100 gab. kastē



Ejotherm RHS-STR

PF (fenolisko putu) tabletes dībeļiem aukstuma tiltiņu mazināšanai
Siltumizolācijas biezumam ≥ 80 mm
100 gab. kastē



weber.therm plus ultra

Java siltumizolācijas lokšņu pielīmēšanai un armējošā slāņa izveidei
Iepakojums 30 kg
Patēriņš:
pielīmēšanai 5 kg/m²
armēšanai 7-8 kg/m²

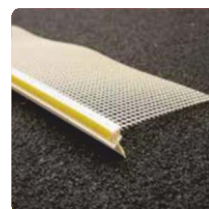

weber 393V / 3D

Apmetuma pieslēguma profils pie loga rāmja
Garums 2,5 m



weber.therm plus ultra

Sistēmas izbūve

Materiāli dekoratīvai apdarei



weber.prim 403

Fasādes grunts pirms dekoratīva apmetuma. Uzlabo saķeri, tonējams pēc Weber toņu kartes. Iepakojums 15 L. Patēriņš: 0,25 L/m²



weber.pas 481 AquaBalance

Silikona bāzes gatavais dekoratīvais apmetums. Tonējams pēc Weber toņu kartes. Grauda izmērs: 1 mm, 1,5 mm, 2 mm, 3 mm. Iepakojums 25 kg. Patēriņš: 2-4,5 kg/m²

weber.therm plus ultra sistēmas nobeiguma apdari iespējams izveidot arī ar fasādes ķieģeļflīzēm, taču jāievēro sistēmas turētāja rekomendācijas attiecībā uz flīžu izvēli un nepieciešams paredzēt arī papildus armēšanas slāni ar iestrādātu stiklašķiedras sietu.

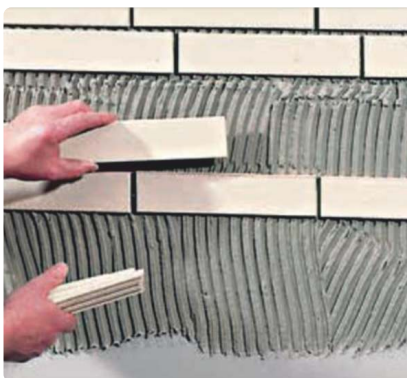

- * ķieģeļflīžu biezums < 15 mm
- * vienas flīzes laukums < 0,09 m²
- * flīzes garāka mala < 0,3 m
- * ūdens absorbcija < 1 %
- * poru tilpums vismaz 20 mm³/g
- * svars līdz 25 kg/m²



weber.therm 370

Speciāli izstrādāta līme ķieģeļflīzēm. Nodrošina ieteicamu saķeri arī pie sarežģītām pamatnēm. Iepakojums 30 kg. Patēriņš: 3,5 kg/m²



weber.therm 371

Krāsainais šuvotājs ķieģeļflīzēm. 9 toņi. Iepakojums 30 kg. Patēriņš: 3,3-4,5 kg/m²

Pamatnes sagatavošana sistēmas montāžai

Pirms sistēmas montāžas rekomendējam uzstādīt stalažas ar aizsargājošo sietu vai plēvi, lai pasargātu darba procesu no vides ietekmes un nepieļautu temperatūras pazemināšanu zem +5°C.

Sistēmu var montēt uz **Fibo bloku** sienām, kā arī uz gāzbetona, keramisko bloku, ķieģeļu mūra, betona un citām apmestām pamatnēm. Pamatnei jābūt līdzenai. Nelīdzenumus mazākus par 1 cm uz 1 m, var labot ar javu **weber.therm plus ultra**. Lielāki nelīdzenumi jālabo ar cementa apmetumu **weber ip18**.



webertherm plus ultra

Sistēmas montāžas sākums



1. Kad sienu nelīdzenumi ir novērsti, var sākt montēt ETICS sistēmu. Sistēmas montāža sākas ar cokola profila uzstādīšanu. Profils **weber 390** atdala ETICS sistēmu no cokola daļas, kura vairāk pakļauta bojājumiem. **weber 390** uzstāda vismaz 15-20 cm no zemes līmeņa. Profila platums tiek izvēlēts atbilstoši siltumizolācijas biezumam. Sistēmai **webertherm plus ultra** cokola profils ir pieejams ar biežumu no 60 līdz 200 mm. Profila piegriešana uz stūra notiek tādā veidā, lai nesagrieztu ārējo pusi. Piestipriniet profilu ar pamatnei atbilstošiem stiprinājumiem vismaz trijās vietās. Uz profilu cokola uzstāda PVC profilu ar lāseni un sietu **weber 3902**.



2. Siltumizolācijas loksnes **Kingspan Kooltherm® K5** ir piemērotas tikai apmestai fasādei, un tās nedrīkst izmantot gruntī vai vietās, kur ir tieša saskare ar zemi. Siltumizolācijas loksnes jāuzglabā sausā vietā, un jāveic nepieciešamie pasākumi, lai plāksnes nesamirktu pirms uzstādīšanas, tās laikā un pēc tās. **Kingspan Kooltherm® K5** loksnes nedrīkst novietot tieši uz zemes, un, atrodoties ārā, tām jābūt pārklātām, lai tās nekļūtu mitras. Loksnes ir apzīmētas ar tekstu "WALL SIDE", kas norāda uz pareizo pusi, kuru piestiprināt pie sienas.



3. Siltumizolācijas loksnes **Kingspan Kooltherm® K5** var pielīmēt pie pamatnes ar diviem paņēmienu. Pirmo paņēmienu rekomendē izmantot gludām, līdzinām sienām. Uzklājiet līmjavu **webertherm plus ultra** uz loksnes ar zobaino ķelli (zoba izmērs $\geq 9 \times 9$ mm), pārklājot visu loksnes laukumu. Ar līmi pārklātas loksnes tiek cieši piespiestas pie sienas. Loksnes pielīmē tādā veidā, lai vertikālo savienojumu pārklāšanas solis būtu vismaz 20 cm. Pielīmējiet loksnes cieši, lai neveidotos tukšumi starp malām. Tukšumus var aizpildīt ar **webertherm PU FIX**.



4. Otrais paņēmiens paredz līmjavas **webertherm plus ultra** uzklāšanu pa loksnes perimetru un vismaz trim joslām loksnes iekšpusē. Starp siltumizolāciju un sienu obligāti jābūt ne mazāk par 60% pielīmējamai virsmai. Uzstādot loksnes ņemiet vērā, ka **Kingspan Kooltherm® K5** nav iespējams noslīpēt vēlāk, jo siltumizolācijas lokšņu virsmu pārklāj ar stikla šķiedras pārklājumu.



webertherm plus ultra

Sistēmas montāža

Siltumizolācijas mehāniskā nostiprināšana



1. Atkarībā no siltumizolācijas un pamatnes biežuma izvēlas piemērotu dībeli: Ejotherm STR-U vai H4. Dībeļi tiek uzstādīti pēc līmes javas nožūšanas apm.pēc 24 stundām. Pareiza uzstādīšana ir ļoti svarīgadībeļu funkcijai. Dībeļošanas shēma(zīm. 3) un dībeļu skaits tiek noteikti katram objektam individuāli.



2. Ja siltumizolācijas biežums ir līdz 80 mm (zīm. 1), tad dībeļis tiek iegremdēts siltumizolācijā ar speciālu frēzi, pa virsu uzliekas šī paša siltumizolācijas materiāla tablete, lai novērstu termisko tiltiņu. Ja siltumizolācijas biežums ir līdz 70 mm un nav iespējams iegremdēt siltumizolācijā. (zīm. 2), dībeļus nav iespējams iegremdēt siltumizolācijā.



Zīmējums 1.

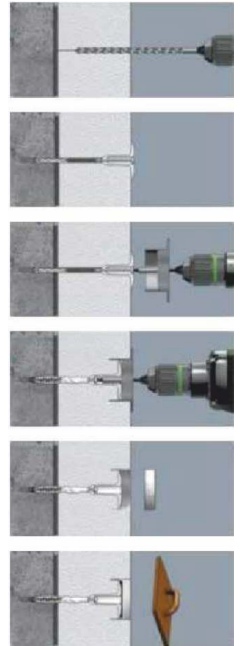

Zīmējums 2.

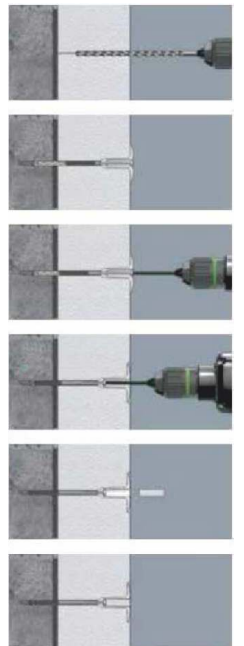

Zemām ēkām (līdz 8 m) vidējās nepieciešamais dībeļu skaits ir 4–6 gab./m². Augstākas ēkas, kurām jāiztur lielāka vēja slodze vai ir paredzēta apdare ar ķieģeļflīzēm, dībeļu skaits var būt lielāks (8–14 gab./m²).

Zīmējums 3.

Nepieciešamo dībeļu skaits ir jāprecizē pie konstruktora un/vai dībeļu piegādātāja.

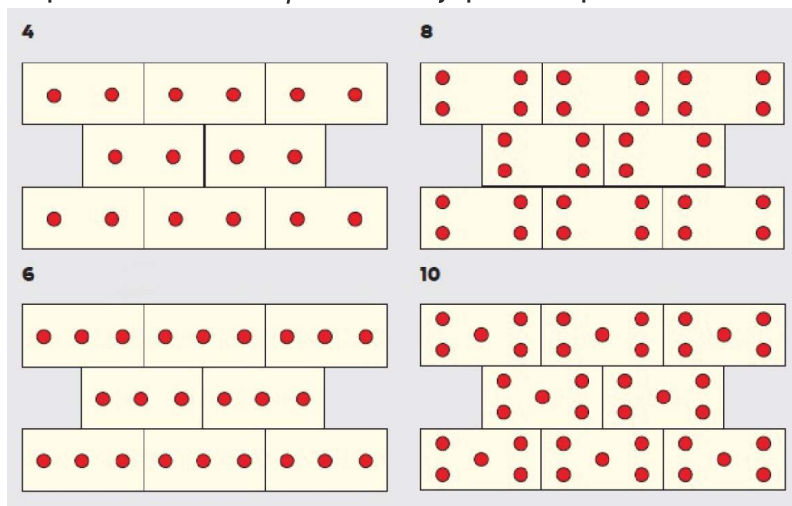

weber.therm plus ultra

Sistēmas montāža

Armējoša slāņa izveide

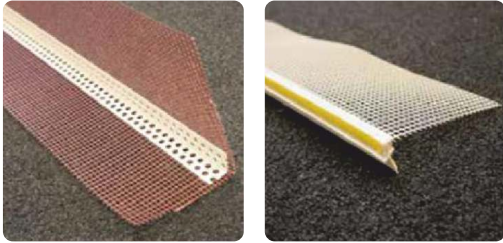

1. Pirms armējoša slāņa iestrādes, nepieciešams uzstādīt pastiprinājuma profilus. Sienu stūri, logu un durvju ailes un citi taisni ārējie stūri tiek pastiprināti ar **weber 392** stūra profilu. Profils tiek ielīmēts ar javu **weber.therm plus ultra**. Ar javu tiek pārklāts arī PVC cokola profils ar lāseni. Iekšējie stūri tiek pastiprināti ar elastīgu **weber 391** iekšējo profilu.

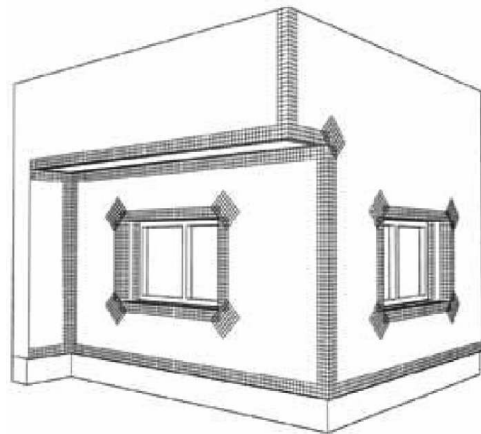

2. Pie logu un durvju rāmjiem nepieciešams izveidot apmetuma sistēmas pieslēgumu ar speciāliem pašlīmējošajiem profiliem ar sietu **weber 393V / weber 393V 3D** (izmanto, kur nepieciešama lielāka elastība bez plaisām, piem. uz lielām logu virsmām, tumšiem apmetumiem vai koka konstrukcijām).

3. Logu un durvju stūri tiek pastiprināti ar pretplaisu joslām, apm. 25x40 cm, kurus var izgriezt no stiklašķiedra sieta. Joslas iestrādā apm. 45° leņķi pret logu malu, iegremdējot sieta joslas javā **weber.therm plus ultra**.



4. Kad ir uzstādīti visi profili un java ir nožuvusi, var veidot armējošo apmetuma slāni. Šim nolūkam izmanto to pašu cementa bāzes armēšanas javu **weber.therm plus ultra**. Armējošais slānis tiek veidots ar diviem soļiem. Vispirms uz siltumizolācijas lokšņu virsmas tiek uzklāts 3-5 mm biezs javas slānis.



5. Svaigi uzklātā javā uz sienas tiek iespiests armējošais siets **weber 397**. Armējoša sieta virsma tiek izlīdzināta, virzoties no centra uz sieta malām. Siets ir jāiestrādā ar 10 cm pārklājumu. Armēšanas javu **weber.therm plus ultra** var nedaudz samitrināt, lai pagarinātu iestrādes laiku.



6. Pēc sieta iestrādes, uz svaigas armēšanas javas vai nākošajā dienā, tiek uzklāts otrs apmetuma **weber.therm plus ultra** slānis ar biežumu 2-3 mm. Apmetumam ir pilnībā jānosedz sietu un virsmu. Ar otra slāņa palīdzību iegūst gludu virsmu. Kopējam armējoša slāņa biežumam jābūt 5-8 mm. Sietam jāatrodas slāņa vidū.

weber.therm plus ultra

Sistēmas montāža

Dekoratīva apmetuma iestrāde



1. Pēc 7 dienām armējošais apmetums ir nožūvis, uzņēmis stiprību un gatavs nobeiguma apdarei. Vispirms ir nepieciešams nogruntēt virsmu. Gruntēšanai izmanto fasādes grunti **weber.prim 403**. Grunti ir iespējams satonēt dekoratīva apmetuma tonī. Grunts nodrošina teicamu dekoratīva apmetuma saķeri ar pamatni. **weber.prim 403** var viegli iestrādāt ar rulli vai biezu otu.



2. Kad grunts ir nožūvis (apm. pēc 12 stundām) var veikt dekoratīva apmetuma **weber.pas 481 AquaBalance** iestrādi. Darbus jāplāno tādā veidā, lai uz vienas virsmas iestrādātu apmetumu bez pārtraukumiem. Apmetumu uzklāj apm. 2 mm kārtā un tad norīvē. Apmetuma žūšanas laiks - 18 stundas (pie 20°C, 65% RH). AquaBalance tehnoloģijas pamatā ir tikai dabīgu izejvielu kombinācija, apmetumu sastāvā nav biocīdu. Tehnoloģija nodrošina ātrāku fasādes virsmas žūšanu neatkarība no gaisa temperatūras, gaisa mitruma un vēja.



3. Kā nobeiguma apdari var izvēlēties arī ķieģeļflīzes. Izvēloties tādu apdari, jāparedz dubulto armēšanas slāni ar **weber.therm plus ultra** javu, kur siltumizolācijas lokšņu stiprināšana notiek caur pirmo armējošo sietu, strādājot uz svaigas javas. Otrais armējošais slānis ar sietu tiek iestrādāts nākošā dienā. Šajā gadījumā armējošam apmetumam jābūt vismaz 8 mm. Ķieģeļflīzes pielīmē bez gruntēšanas ar līmi **weber.therm 370** un šuves starp ķieģeļflīzēm aizpilda ar krāsaino javu **weber.therm 371**.



* Stabils ugunsdrošas sienas no Fibo Efekt blokiem

* Mūsdienīga, augstas ugunsdrošības un efektivitātes siltumizolācija **Kooltherm® K5**

* Maksimāla efektivitāte ar minimālu sienu biezumu

* Risinājums zema, pasīva un nulles enerģijas patēriņa ēkām

* Triecienizturīga Weber apmetuma sistēma

* Inovatīva un videi draudzīga AquaBalance dekoratīva apdare

ETICS ar vairākiem plusiem

- * Priekšrocības jaunbūvēm un renovācijai, investoriem un gala lietotājiem
- * Ugunsdroša un efektīva sistēma
- * Līdz 8% vairāk dzīvojamās telpas, projektējot jaunu ēku, pateicoties plānākai ārsienu konstrukcijai
- * Ideāli piemērota logu un durvju aiļu efektīvai siltināšanai
- * Risinājums ēkām, kur jumta pārkare un balkona izmērs neļauj siltināt ar biezu siltumizolācijas slāni
- * Veicot ārējo sienu siltumizolāciju ar plānāku siltumizolācijas slāni, telpā paliek vairāk saules gaismas
- * AquaBalance tehnoloģijas nobeiguma apdare bez biocīdiem vai pat apdare ar kiegļflīzēm



weber.therm plus ultra

Mezgli

1. Loga un ailes savienojums ar siltināšanas sistēmu

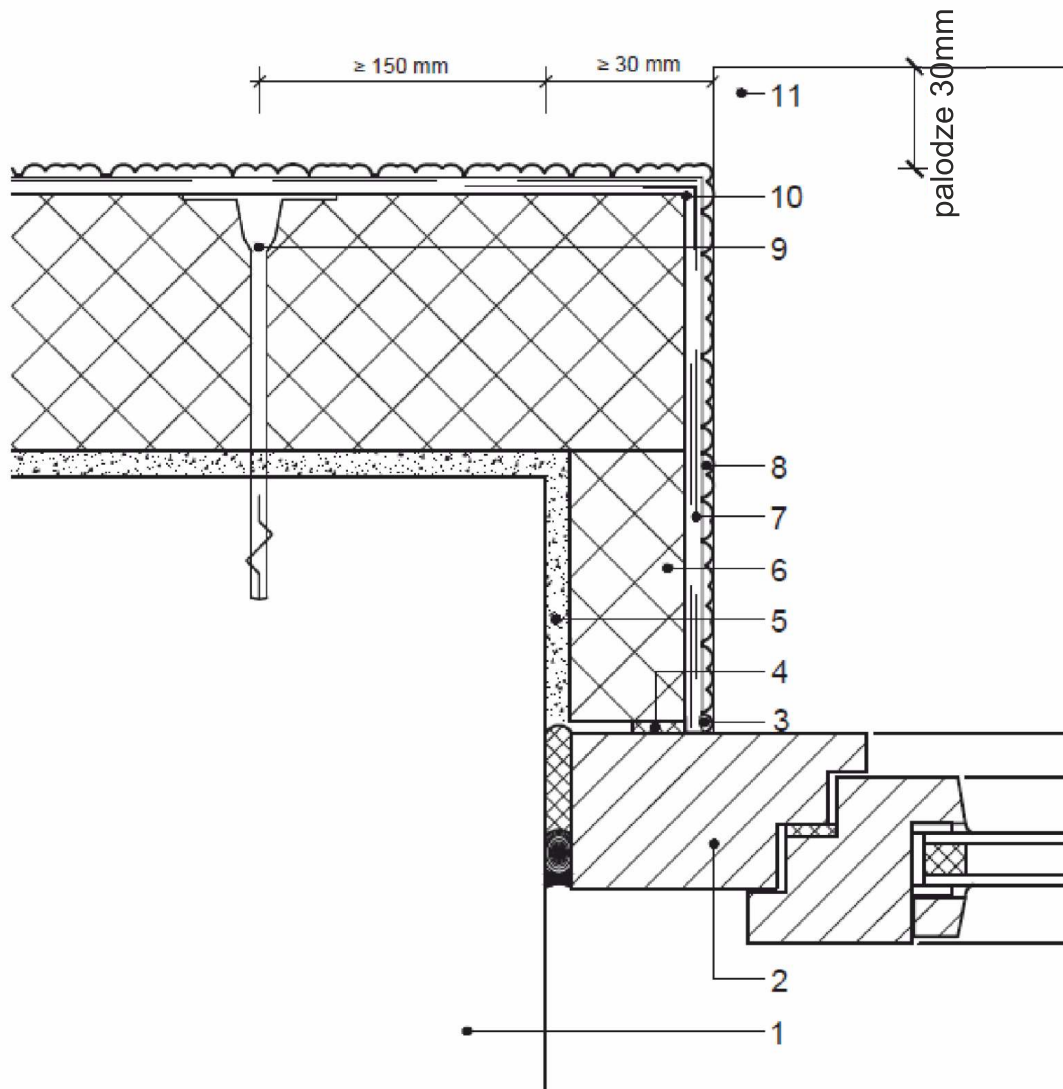

1. Pamatkonstrukcija
2. Logs, loga rāmis
3. Weber 393V loga savienojuma profils ar sietu
4. Briestoša blīvējuma lente / deformācijas lente
5. weber.therm plus ultra armējoša līmjava
6. Siltumizolācijas loksne Kingspan Kooltherm K5
7. weber.therm plus ultra armējoša līmjava ar sietu weber 397
8. Dekoratīvais apmetums weber.pas 481 AquaBalance
9. Dībelis EJOT H4 vai STR-U
10. weber 392 ārējā stūra profils ar sietu 10x15cm
11. Palodze

Palodze ir izvirzīta vismaz 30 mm attālumā no fasādes virsmas.
Palodzes slīpumam jābūt 5° (8%) slīpumam, ≥ 8 cm uz 10 cm.

weber.therm plus ultra

Mezgli

2. Loga un ailes savienojums ar siltināšanas sistēmu

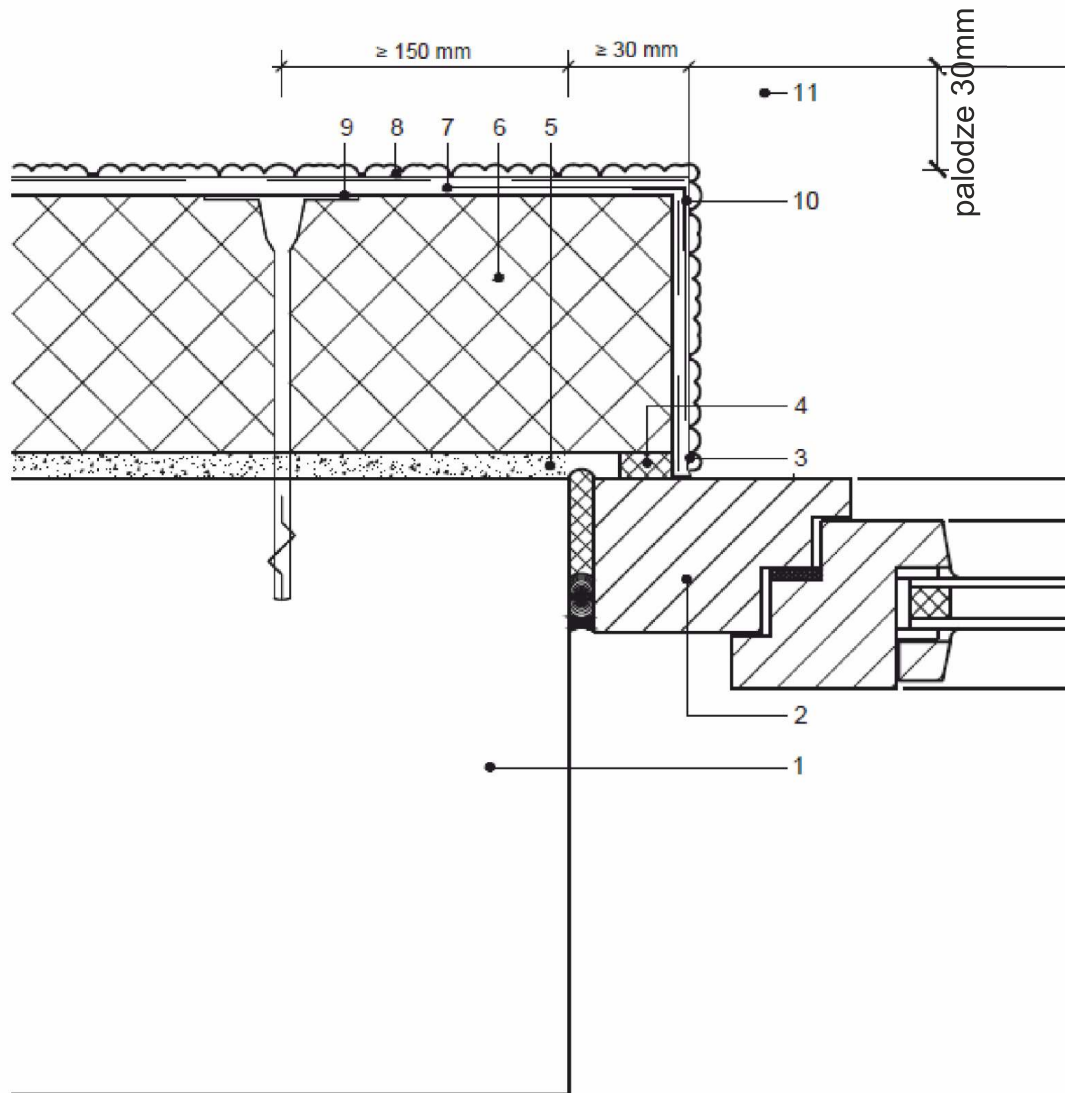

1. Pamatkonstrukcija
2. Logs, loga rāmis
3. Weber 393V loga savienojuma profils ar sietu
4. Briestoša blīvējuma lente / deformācijas lente
5. weber.therm plus ultra armējoša līmjava
6. Siltumizolācijas loksne Kingspan Kooltherm K5
7. weber.therm plus ultra armējoša līmjava ar sietu weber 397
8. Dekoratīvais apmetums weber.pas 481 AquaBalance
9. Dībelis EJOT H4 vai STR-U
10. weber 392 ārējā stūra profils ar sietu 10x15cm
11. Palodze

Palodze ir izvirzīta vismaz 30 mm attālumā no fasādes virsmas.
Palodzes slīpumam jābūt 5 ° (8%) slīpumam, ≥ 8 cm uz 10 cm.

weber.therm plus ultra

Mezgli

3. Loga un ailes savienojums ar siltināšanas sistēmu

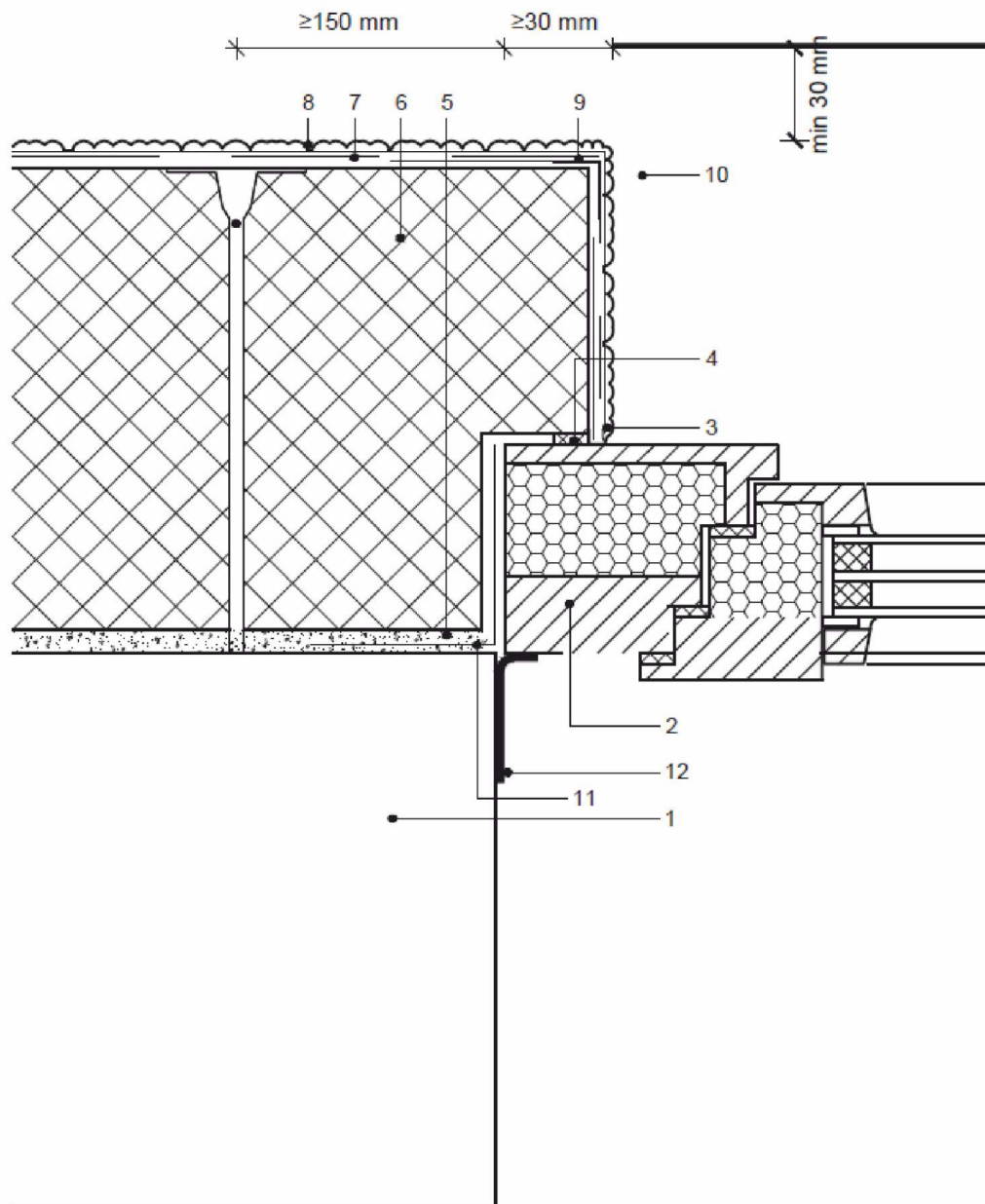

1. Pamatkonstrukcija
2. Logs, loga rāmis
3. weber 393V-3D lielākas deformācijas loga savienojuma profils ar sietu
4. Briestoša blīvējuma lente / deformācijas lente
5. weber.therm plus ultra armējoša līmjava
6. Siltumizolācijas loksne Kingspan Kooltherm K5
7. weber.therm plus ultra armējoša līmjava ar sietu weber 397
8. Dekoratīvais apmetums weber.pas 481 AquaBalance
9. weber 392 ārējā stūra profils ar sietu 10x15cm
10. Palodze
11. Logu stiprinājums
12. Tvaika barjeras lente

weber.therm plus ultra

Mezgli

4. Loga ailes apmetums, palodzes pieslēgums

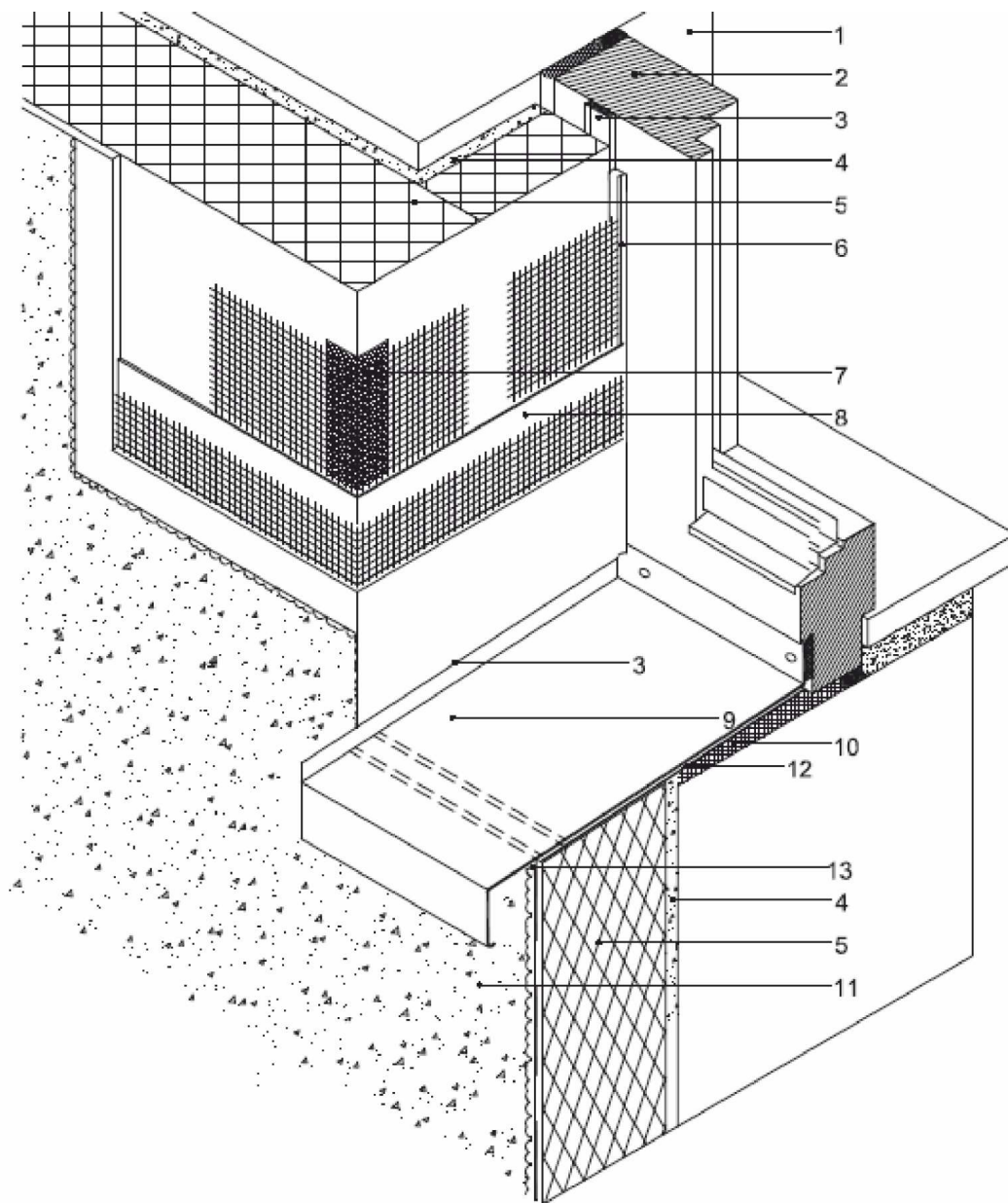

1. Pamatkonstrukcija
2. Logs, loga rāmis
3. Briestoša blīvējuma lente / deformācijas lente
4. weber.therm plus ultra armējoša līmjava
5. Siltumizolācijas loksne Kingspan Kooltherm K5
6. weber 393V loga savienojuma profils ar sietu
7. weber 392 ārējā stūra profils ar sietu 10x15cm
8. weber.therm plus ultra armējoša līmjava ar sietu weber 397
9. Palodze
10. Siltumizolācijas materiāls
11. Dekoratīvais apmetums weber.pas 481 AquaBalance
12. Hidroizolācija weber.tec 824
13. Apmetuma nobeiguma profils weber 3935

weber.therm plus ultra

Mezgli

5. Pamatu un cokola siltināšana, hidroizolācija, savienojums ar ETICS

1. Pamatkonstrukcija
2. weber.therm plus ultra armējoša līmjava
3. Siltumizolācijas loksne Kingspan Kooltherm K5
4. weber.therm plus ultra armējoša līmjava ar sietu weber 397
5. Dekoratīvais apmetums weber.pas 481 AquaBalance
6. Briestoša blīvējuma lente / deformācijas lente
7. Cokola profils weber 390 ar PVC lāseni
8. Dībelis EJOT H4 vai STR-U
9. Dekoratīvais apmetums weber.pas 481 AquaBalance
10. XPS siltumizolācija DOW 250 SL-A-N
11. Apmetuma nobeiguma profils weber 3935
12. Drenāžas membrāna weber.sys 983
13. Bruģis
14. Hidroizolācija weber.tec 824
15. Hidroizolācija un XPS līme weber.tec 915 vai weber.tec Superflex 10

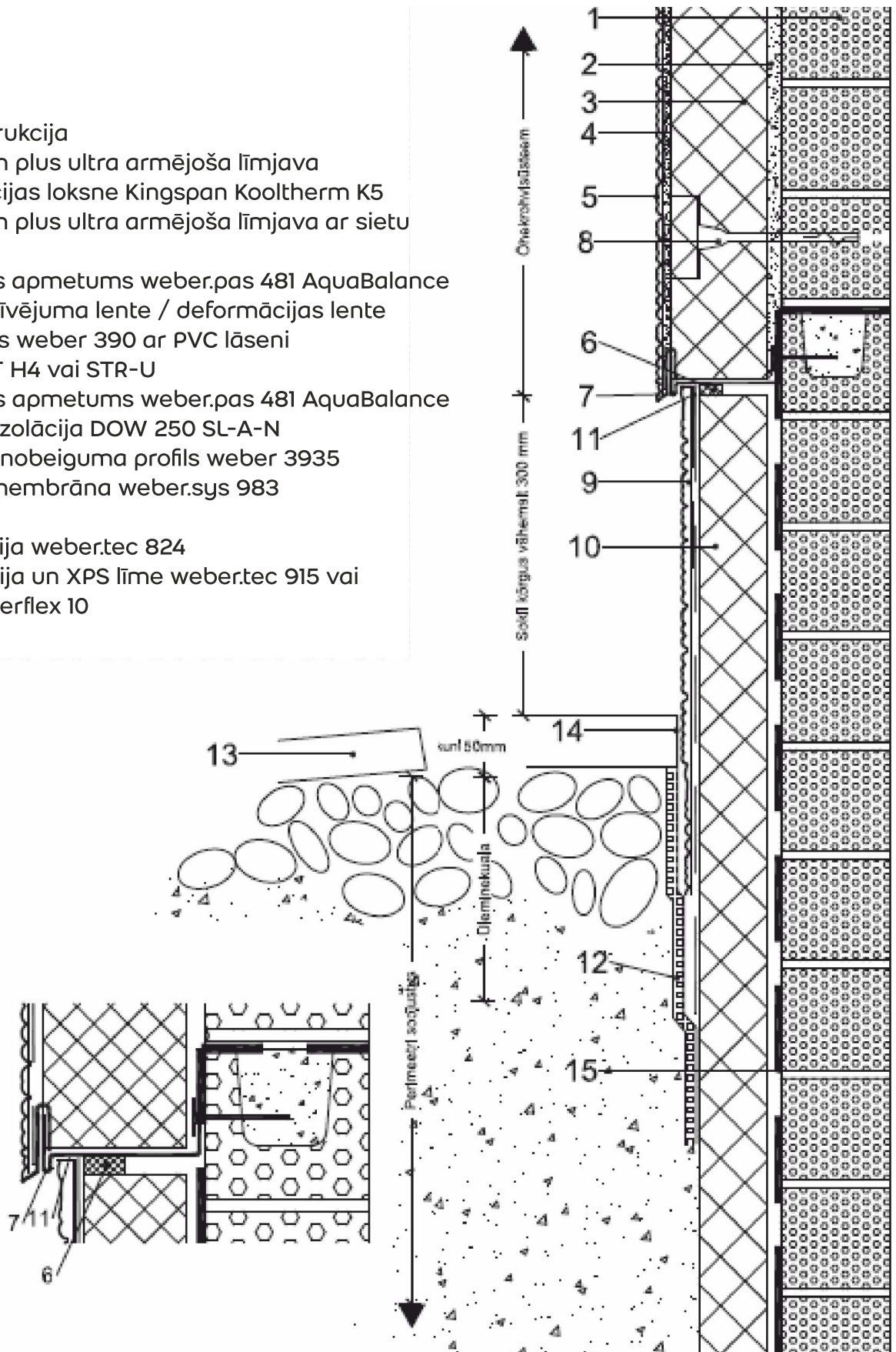

weber.therm plus ultra

Mezgli

6. ETICS weber.therm plus ultra. Apdare ar ķieģeļflīzēm.

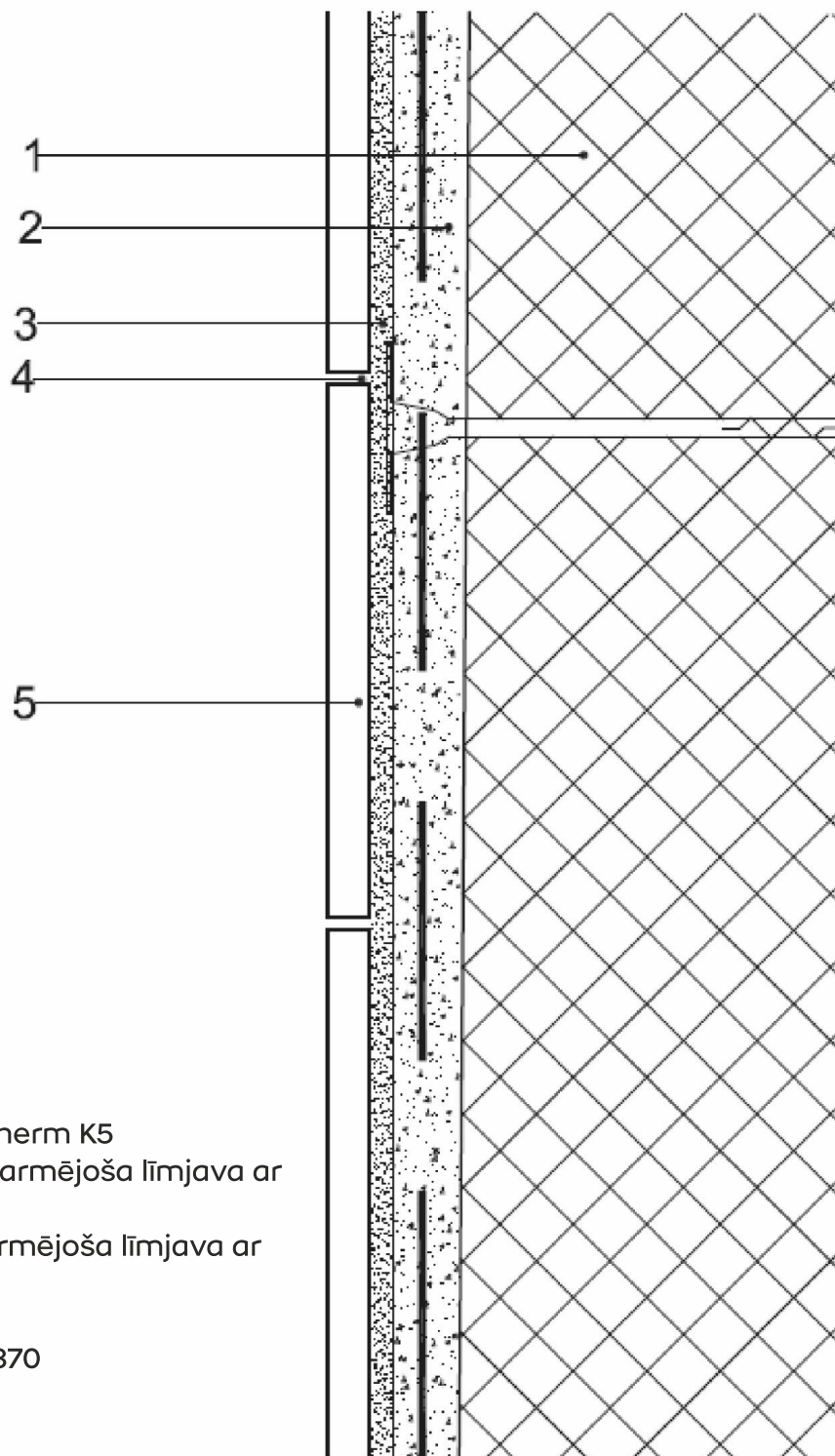

1. Siltumizolācijas loksne Kingspan Kooltherm K5
2. Pirmais slānis weber.therm plus ultra armējoša līmjava ar sietu weber 397 ~5mm
3. Otrais slānis weber.therm plus ultra armējoša līmjava ar sietu weber 397 ~3mm
4. Ķieģeļflīžu šuvotājs weber.therm 371
5. Ķieģeļflīze* pielīmēta ar weber.therm 370

* ķieģeļflīžu biezums < 15 mm

* vienas flīzes laukums < 0,09m²

* flīzes garāka mala < 0,3 m

* ūdens absorbcija < 1 %

* poru tilpums vismaz 20 mm³/g

* svars līdz 25 kg/m²

Dībeli EJOT H4 vai STR-U iestrādā caur pirmo apmetuma slāni ar sietu.



Kingspan Insulation OÜ
Katlakalna iela 9, Rīga, LV -1073
www.kingspanizolacija.lv



Saint-Gobain Celtniecības produkti SIA
Skandu iela 7, Rīga, LV-1067
www.lv.weber